

		B08292105		重要度	
		冷冻箱			
		BFU584NXC			
		技术要求			
		<p>规格280mm×210mm(展开)；</p> <p>按GB/T1804-m；</p> <p>符合海图信VI；</p> <p>应字均清晰，且无毛边；</p> <p>符合Q/HKB J16001《零、部件及有害物质含量规定》要求。</p>			
		80g胶版纸			
		重量		比例	
		共9张		第1张	
		日期		迟永伟 2015.11.23 阳铭 2015.11.23	
		签字		审核	
		更改单编号		陈静 2015.11.23 雷梅玲 2015.11.23 邓新平 2015.11.23	
		版本		设计	
出图审查		标准化		批准	
日期		批准		B08292105	

目录

产品说明.....	1
安全指南.....	2
正确放置电冰箱.....	4
各部件名称及正确使用方法.....	5
使用注意事项.....	9
保养和清洁.....	10
疑难排除.....	11
规格参数.....	13
装箱清单.....	14
回收提示性说明.....	15
用户服务指南.....	16

BFU584NXC 冷冻冰箱 使用说明书

北京盛世恒隆科技发展有限公司

地址：北京市朝阳区农展馆南路13号瑞辰国际中心#807
邮编：100125
电话：010-51261166
传真：010-62118360
售后：010-62118355



尊敬的 **Brandt** 冰箱用户：

欢迎您使用 **Brandt** 系列电冰箱。在使用产品前请您仔细阅读本《产品说明书》，以便正确使用电冰箱。

为了在以后使用中参考，请妥善保留此说明书。

本系列产品是具有节能、保温、低噪声等多种功能的冷冻电冰箱。

本系列产品具有以下特殊功能：

▶ 门封抗菌功能

采用PVC门封，具有抗菌、防霉等功能（按照GB21551.2《家用和类似用途电器的抗菌、除菌、净化功能抗菌材料的特殊要求》附录A、附录C测试方法。

本器具用于家用和类似用途，如：

- 商店、办公室或其他工作场合的厨房区域；
- 农场以及宾馆、汽车旅店和居住型环境的顾客；
- 家庭旅馆型环境；
- 餐饮业和类似的非零售业应用。

本系列产品执行以下国家标准：

- GB/T 8059.4 《家用制冷器具、无霜冷藏箱、无霜冷藏冷冻箱、无霜冷冻食品储藏箱和无霜食品冷冻箱》
- GB 4706.1 《家用和类似用途电器的安全 第1部分：通用要求》
- GB 4706.13 《家用和类似用途电器的安全 制冷器具、冰淇淋机和制冰机的特殊要求》
- GB 4343.1 《家用电器、电动工具和类似器具的电磁兼容要求 第1部分：发射》
- GB 17625.1 《电磁兼容 限值 谐波电流发射限值(设备每相输入电流≤16A)》
- GB 12021.2 《家用电冰箱耗电量限定值及能源效率等级》
- GB 19606 《家用和类似用途电器噪声限值》

请仔细阅读以下安全注意事项：



表示存在着造成死亡或者严重伤害的可能



表示存在着对个人造成意外伤害和材料损坏的可能



禁止



冰箱使用的电源必须与铭牌上标定的电源一致，并单独使用标准三孔插座(10A)，插座必须接地



插头要保持清洁，接触牢固。冰箱切勿挤压电源插头，切勿损伤电源线，也不要让电源线贴近压缩机以免绝缘失效



切勿擅自拆卸、修理和改造

- 如果电源线损坏，为避免危险，请联系厂家、特约服务代理商或专业人员修理



处理废弃冰箱时，要将冰箱门上的门封条拆下，否则可能导致儿童被锁在门内



冰箱清洗前及长期不使用时，要拔下电源插头

- 不得损坏制冷回路



使用过程中如触摸冰箱感觉有麻电、发现异常声响、刺鼻气味、冒烟等异常现象，请立即切断电源停止使用，并及时与本公司售后服务部门联系



冰箱禁止在户外或雨中使用



将手插入冰箱底部搬运冰箱时，请注意安全，避免被冰箱压伤



电冰箱内严禁放入易燃易爆的危险品以及腐蚀性的酸碱等；不建议存放对温度条件要求严格的药品和化学制品

- 不得在电冰箱内使用电器



切勿在冷冻室内保存瓶装或罐装液体食品，以防容器冻裂

安全指南

为了您及家人的安全，请一定要遵守以下安全注意事项：

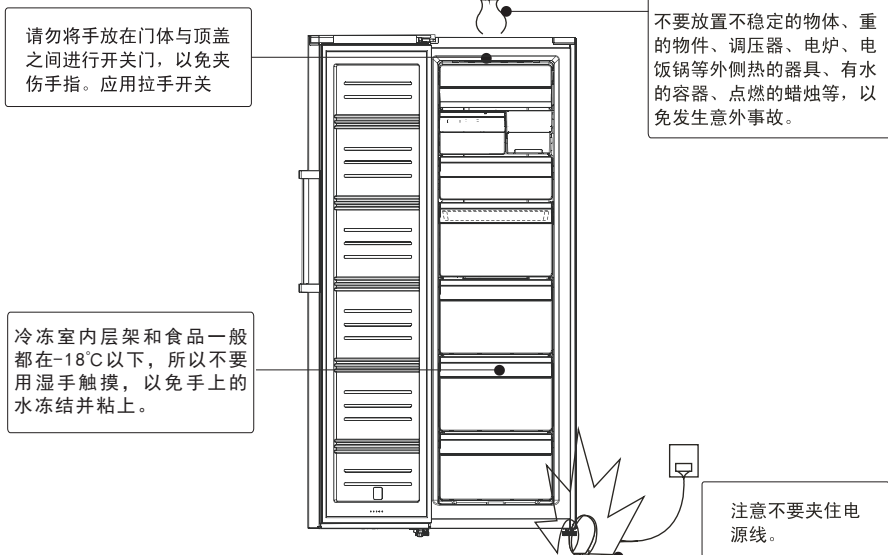

本系列冰箱使用的R600a制冷剂是易燃品，注意防火。

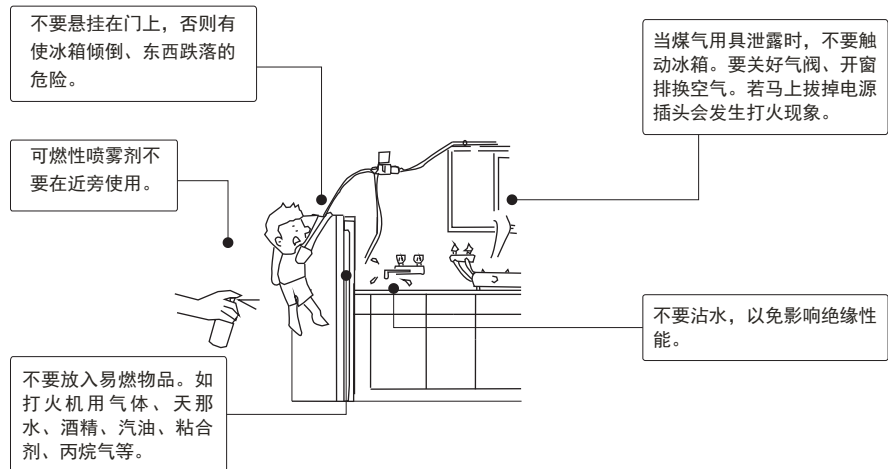

图中冰箱外观仅为安全示意，请以实物为准

正确放置电冰箱

■ 通风良好，避免热源

冰箱运行过程中需要散热，所以冰箱周围需要留有一定的空间。并且冰箱应远离热源，避免阳光直射，以保证通风良好，及时散热：

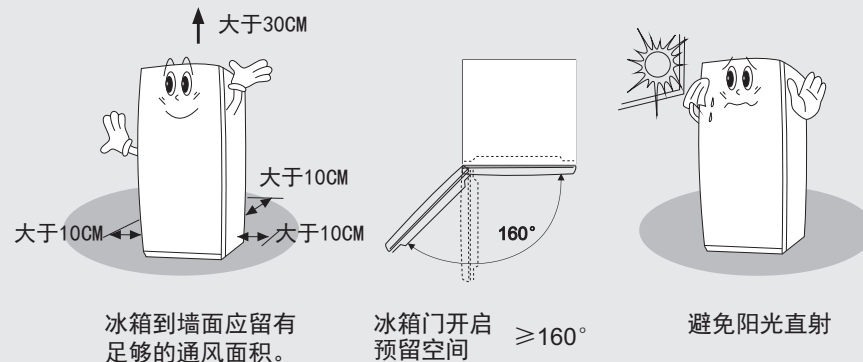

■ 电源

使用220V、50Hz的单相交流电源。要使用单独的电源插座并在供电线路上安装10A保险丝。安装在水汽多的地方时，除接地线外，还要装上漏电保护开关。电源线不要随便加长，不要让电源线接触冰箱背面的压缩机（防止高温使绝缘失效，引起漏电危险）。

电源线与冰箱是“Y”连接，如有损坏，为避免危险，必须由我公司指定的维修部人员采用专用工具更换。



插头一定要匹配带地线的插座。插座请按图示正确连接（E接地，N零线，L火线）

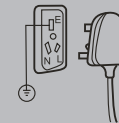

■ 避免湿气

冰箱应避免较多的湿气，减少金属部件生锈机会，更不能用水直接冲淋，否则会引起绝缘不良，导致漏电，发生故障。

■ 放置平稳

地面必须平坦而坚固，不能放置在泡沫塑料等软物上。如果四脚有少许不平，可适当旋转调节脚。冰箱不能靠近能产生共鸣的物体。

■ 勿近危险品

冰箱不宜放置在煤气、汽油、酒精、油漆、天那水等易挥发燃烧的物质附近，上述危险物品更不能放进冰箱内。

■ 移位搬运

冰箱移位搬运时，不要横放或倒放。需要倾斜搬运时，冰箱与地面的倾斜角要大于45°。

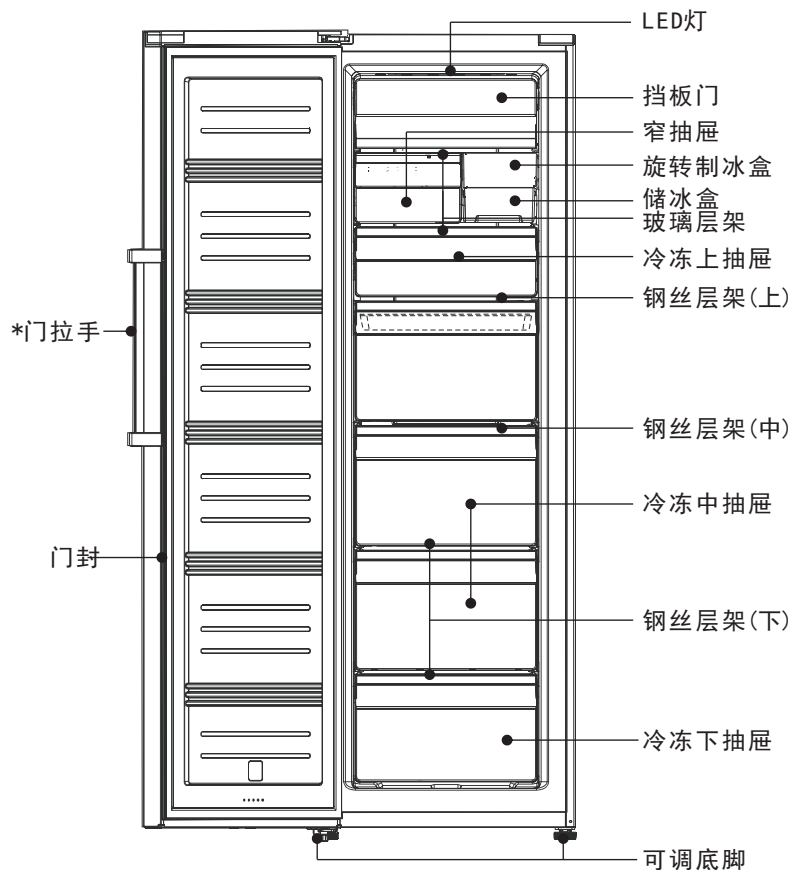

*注：出厂时门拉手放于冰箱抽屉内，用户可联系售后或参照门拉手安装方法自行安装。



1. 本手册中所有图示皆为示意图，以产品实物为准。冰箱内部附件数量见装箱单。
2. 如果您购买的产品是改进型产品，可能会与说明书不完全一致，但不会改变性能及使用方法，敬请放心使用。

■ 控制面板

用来控制冰箱温度，位于冰箱正面。

因设计改进，实际控制器外观可能与示意图略有差别，但使用方法是一致的。



● 解锁功能

如果控制面板已经进入屏保，先触摸任意按键来激活显示。当  指示灯亮时，表示冰箱处于锁定状态。

解锁：

在控制面板处于该点亮状态下，长按解锁键约3秒，直至锁定指示灯熄灭后按键解锁。

锁定：

若在按键在解锁状态下，长按解锁键约3秒，则进入锁定状态。

注意：当解锁处于锁定状态时，其他设定按键操作无效。

各部件名称及正确使用方法

● 冷冻室温度设定步骤

解锁状态下，按 **冷冻**。

冷冻温度显示区显示当前冷冻室设定档位。

连续按动 **冷冻**，温度显示在“-14℃~24℃”间循环改变。

到达需要的温度档位后，停止按键操作，设定完毕，冷冻室按照设定的温度运行。

● 速冻功能

注意：速冻启动时，在冷冻室不得存放瓶装或罐装液体物品等，以免由于液体冻结时，体积膨胀而发生破裂。

启动速冻：

解锁状态下按 **速冻** 键可启动速冻功能， 显示灯亮，同时冷冻室温度显示为-24℃；为获取最大的冷冻能力效果，建议提前24小时启动速冻功能，并在24小时之后放置食物，再启动速冻功能。

退出速冻：

当在速冻模式启动后，速冻模式会在26小时后自动退出，也可以通过按 **速冻** 或 **冷冻** 键来退出此模式。此时冷冻温度显示会返回之前的设定温度。

● 节能功能：

启动节能

解锁状态下，长按 **节能** 键可启动节能功能， 显示灯亮，同时冷冻室温度显示为-15℃。

退出节能

解锁状态下，可以通过按 **冷冻** 或 **节能** 键，退出节能模式。此时冷冻温度显示会返回之前的设定温度。

● 报警

冰箱具有开门报警和冷冻室超温报警功能，当出现报警时， 显示灯亮。此时按 **报警** 键可以解除报警。**报警** 键不受童锁功能控制。

当冰箱门连续开门时间超过2分钟，会有开门报警的蜂鸣声（10分钟内每隔一分钟响三声）提示用户尽快关闭冰箱门。

当因停电或其他原因导致冰箱内温度长时间超过-10℃时，此时超温报警声报警，直至用户按键操作或解除报警。

注意：用户购买冰箱首次通电时，因为此时冷冻室温度过高，出现超温报警是正常的，此时可点按

报警 键解除报警。

● 电源

冰箱需要清洁或停机不用时，可通过按 **电源** 键关机。

解锁状态下，连续按住 **电源** 键5秒，此时显示屏不显示。

冰箱通电后，连续按住 **电源** 键1秒，此时显示屏正常显示

■ 冷冻室

用于冷冻或储藏冷冻食品。

各部件名称及正确使用方法



冷冻室内不得存放瓶装或罐装液体物品，以免由于液体冻结时，体积膨胀而发生破裂。

● 冷冻室抽屉

用于储存需要冷冻的食品。大块肉类尽量分割成小块放入，以免食用时难于分割。若需快速冷冻的食品应均匀分布到各抽屉中，冻结后再集中储存。

取出抽屉时，先向前抽出，再向上抬起即可拿出。

- 抽屉是冰箱冷冻室内部的附件，可以取出。我们推荐用户将食品放入抽屉内冷冻存储。

● 冷冻室旋转制冰盒的使用

1. 冷冻室旋转制冰盒用于制取冰块。

2. 制冰过程

①将旋转制冰盒从制冰盒支架中抽出，从其上面注水至每个小格均匀的填充。

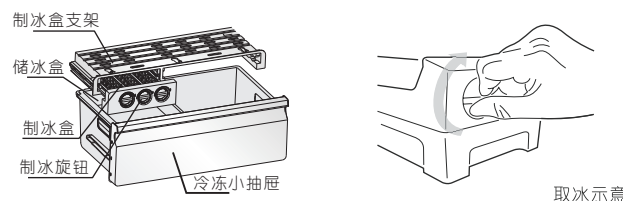

②将旋转制冰盒水平插入制冰盒支架上。

③结冰后，依次顺时针转动旋钮，冰块自动落入储冰盒中。



- 第一次使用冰箱，或长期未使用冰箱时，有可能有异味或落入灰尘，初次制冰请勿食用。
- 移动或清洗制冰盒时请注意勿将制冰盒滑落掉出。

■ 门拉手安装方法

为便于您的使用，在使用冰箱前请先安装门拉手，门拉手安装操作可联系售后服务人员或参照安装指南。

安装前，请将门拉手（数量1）、螺钉（数量2）、门拉手盖（数量2）从冰箱内的包装袋内拿出。

安装指南如下：

- 1、将门左侧的2个螺钉孔盖取出，并放置保存好；（图1所示）
- 2、将取出的门拉手按图示要求，对齐门拉手和门上的安装孔位置；
- 3、用取出的螺钉将门拉手用十字螺丝刀固定在门上、拧紧，检查无误后，盖上门拉手盖。（图2所示）

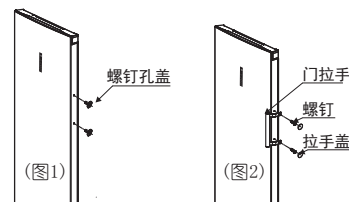

注：具体外观以实物为准

使用注意事项

■使用前

请去除掉冰箱内外所有包装，参考冰箱结构示意图，把附件放好。

接通电源，关闭箱门，检查压缩机是否运转，冰箱两侧是否逐渐发热(发热为正常)，开机半小时后，冷冻室应有明显的低温感觉。通电2~3小时(夏天环境温度高时需4小时)后，再放入食品。

■停电时

若接到停电通知，可在停电前2~3小时将设定温度调低一些，并尽可能多地制取冰块。

停电后，尽可能减少开门次数。

停电时间过长，接通电源之前，检查冷冻室底面及抽屉底面有否溶霜水或残冰积存，如有，务请清除，以防食品与冰块冻结在一起。

■除霜

本冰箱以自动方式除霜，不需人工操作。



严禁使用机械工具(如尖锐锋利的器具、木块等)和其他人工方法(如用热水、电吹风等)加速除霜。

食物存放指南

- 冰箱内食物不宜挤得太紧，以免影响箱内冷气循环，增加耗电。
- 食品请用保鲜纸包装，以防食品水份蒸发造成食品干缩、串味。
- 可以洗涤的食品最好先洗净，擦掉水份后储藏。
- 冰箱内不要放太大太重的物品。
- 请不要把太热的食物直接放入冰箱内，要先将食物自然冷却后再放入。
- 本产品为家用冰箱，不建议存放对温度条件要求严格的药品和化学制品等。

保养和清洁

■清洁方法

- 每隔一个月，对冰箱清洁保养一次。
- 用温湿抹布擦冰箱的内外面面。
- 若太脏，可用中性洗涤剂拭抹，然后用水洗过的抹布，扭干擦掉水渍。

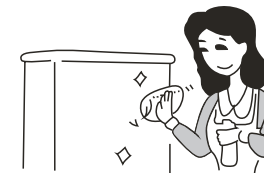

■塑料件的保养

- 妥善保护门封胶条，必须经常保持清洁。使用时要防止油渍弄脏和变形。
- 如果油类长时间附在箱内塑料件上，塑料容易老化和开裂，并且发出异味。因此要养成经常清洁的习惯。

■停用时

- 一般情况下，建议不要长时间停用冰箱。如果长时间停用，请先对冰箱进行清洁，打开冰箱门，静置几日。停用中间要开机运转几次。



注意
事项

- 清洁时必须将电源插头拔离插座。
- 严禁用水直接冲洗冰箱，以防电气绝缘性降低和生锈。
- 清洁时不得损坏制冷回路管道。
- 清洁后请进行以下检查：
 - ① 电线和电源插头是否损伤；
 - ② 电源插头是否插紧。
- 以下物品会损伤涂层面、塑料面，不能用于清洁：碱性洗涤剂、香皂、研磨粉、热水、刷子、天那水、汽油、酒精。



疑难排除

在要求维修之前，请检查以下项目，可能使您节省时间和费用。
这些项目包含了非产品缺陷导致的一般性问题。

问题	原因分析和解决方法
冰箱不工作	<ul style="list-style-type: none">• 检查电源是否接通。• 检查电源插座是否有电。
制冷效果差	<ul style="list-style-type: none">• 检查冰箱内食物是否放入过多？请适当减少，确保箱内冷气循环。• 检查冰箱是否受阳光直射或附近有热源？尝试将冰箱移至没有阳光直射和热源的地方。• 冰箱周围是否有散热空间？尝试把冰箱搬到离墙留有足够空间的地方。• 检查温度是否设定得太高？请适当调低。
冰箱外侧边发热或烫热	<ul style="list-style-type: none">• 冰箱管道(冷凝器)被放在箱体四周表面，防止凝露。冰箱外侧边发热或烫热属于正常现象，不必担心。
夏天高温不停机	<ul style="list-style-type: none">• 检查温度是否设定得太低？请适当调高。• 环境温度是否过高？比如远离热源，避免阳光直射。• 检查是否通风不良？检查冰箱背部与后墙是否距离过近，建议冰箱与后墙保持距离。• 门是否没有关严？请关紧冰箱门。
冰箱内有流水声	<ul style="list-style-type: none">• 当冰箱压缩机启动或停止时，冰箱管道内制冷剂会产生这种声音，属于正常现象。
冰箱内有异常声响	<ul style="list-style-type: none">• 冰箱底部是否平稳？请先旋转箱体底部调节脚，如还是不能平稳再将冰箱移至平坦的地方。• 冰箱周围是否离墙太近？尝试把冰箱搬到离墙留有足够空间的地方。• 冰箱是否碰到其他物体？请将障碍物移走。
箱体表面有凝露	<ul style="list-style-type: none">• 冰箱周围湿度过大，空气中的水分会聚积箱体形成凝露。用干布抹干即可。

疑难排除

问题	原因分析和解决方法
冰箱内有异味	<ul style="list-style-type: none">• 检查食品是否密封保存。• 检查食品是否储存过久。• 检查冰箱是否清洁干净？定期清洁冰箱。
显示部分出现异常	<ul style="list-style-type: none">• 当显示部分出现“E*”或“F*”时(*代表故障代码)，即使冰箱内部足够冷，也应联系维修点进行维修。



警告

制冷剂和发泡剂是可燃的，维修时注意防火。废旧冰箱请勿随意丢弃，应由专业公司回收处理。

规格参数

参数	型号	BFU584NXC
气候类型		SN、N、ST、T
防触电保护类别		I
总有效容积(L)		255
冷冻室有效容积(L)		255
冷冻室性能		***
冷冻能力(kg/24h)		20
额定电压(V)		220-240V~
额定频率(Hz)		50
除霜功率(W)		165
额定电流(A)		0.6
耗电量(kW·h/24h)		0.85
能源效率等级		1
制冷剂及注入量(g)		R600a(50)
重量(kg)		77
外形尺寸:宽×深×高 (mm×mm×mm)		595×712×1855
噪声[dB(A)]		42



- ①本公司注重技术更新,持续改进,表中参数若有更改,请以冰箱上的参数铭牌为准,恕不另行通知。
②表中耗电量是按国家标准检测的测试值。

装箱清单

数量	型号	BFU584NXC
名称		
电冰箱	(台)	1
玻璃层架	(件)	2
钢丝层架(上)	(件)	1
钢丝层架(中)	(件)	1
钢丝层架(下)	(件)	2
挡板门	(件)	1
门拉手	(套)	1
旋转制冰盒	(件)	1
储冰盒	(件)	1
窄抽屉	(件)	1
冷冻上抽屉	(件)	2
冷冻中抽屉	(件)	2
冷冻下抽屉	(件)	1
使用说明书	(本)	1

本产品超过使用期限或经过维修无法正常工作后，不应随意丢弃，请交由有废弃电器电子产品处理资格的企业处理，正确的处理方法请查阅国家或当地有关旧电器电子产品处理的规定。

附：冰箱产品中有害物质的名称及含量

部件名称	有害物质					
	铅 (Pb)	汞 (Hg)	镉 (Cd)	六价铬 (Cr(VI))	多溴联苯 (PBB)	多溴二苯醚 (PBDE)
压缩机	×	○	○	○	○	○
冷凝器及蒸发器	○	○	○	○	○	○
保温层及制冷剂	○	○	○	○	○	○
金属结构件 (侧板、压缩机托板等)	○	○	○	○	○	○
螺钉及螺母	○	○	○	○	○	○
线材 (电源线、连接线等)	○	○	○	○	○	○
塑料件 (内胆、门封、顶盖*、拉手等)	○	○	○	○	○	○
内饰件 (层架、抽屉、搁架、蛋架*、制冰盒*等)	○	○	○	○	○	○
拉手支柱(铜合金)*	×	○	○	○	○	○
控制器件 (PCB板*、温控器等)	×	○	○	○	○	○
保鲜装置*	○	○	○	○	○	○
风扇及电机*	○	○	○	○	○	○
包装件 (纸箱、泡沫、说明书等)	○	○	○	○	○	○

本表格依据SJ/T 11364的规定编制。

- ：表示该有害物质在该部件所有均质材料中的含量均在GB/T 26572规定的限量要求以下。
- ×：表示该有害物质至少在该部件的某一均质材料中的含量超出GB/T 26572规定的限量要求。
- *：表示仅部分型号冰箱产品含该部件。



“环保使用期限标识”表示在使用说明书所述的正常情况下使用本产品的环保使用期限为10年。该期限为本企业自行指定。

尊敬的用户：

感谢您购买 **Brandt** 牌电冰箱，本着对您负责的精神，并为了确保我们向您提供优质的售后服务，现在对您所享受的保修事宜作以下说明：

保修条例：

- Brandt** 牌电冰箱凭本卡，连同购货发票一起作为产品保修凭证。
- Brandt** 牌电冰箱自开出购货发票之日起，在正常使用条件下，整机一年内，主要零部件(压缩机、风扇电机、除霜定时器、温控器、电磁阀、过滤器、毛细管、电路板)三年内，未经拆修而发生的故障，经本公司或特约维修点鉴定，可凭本卡和购货发票为用户免费修理或更换零部件。
- 由于运输、保管不当、电源电压不符合规定或未按使用说明书的方法操作使用等原因造成损坏的，则不在保修范围内(样品机的免费保修期见“红方章”内容)。
- 如本公司尚未在贵地区设维修点，敬请用户先拨打本公司服务热线电话或将电冰箱详细的故障现象，电冰箱的出厂编号，购货发票的复印件，以及用户的详细地址用信件告之本公司顾客服务部。
- 保修期满后或保修范围以外的Brandt牌电冰箱，均以优惠价给予检修。
- 来函来电，请用正楷字体写清楚姓名、地址、邮编、电话号码，以免贻误投递和耽搁您宝贵的时间，多谢合作。

请您将购机发票贴在此页，以免放置丢失或一时找不到，会增加您在维修洽谈中的麻烦。这样一册在手，定会给您咨询或维修带来方便。

贴发票处

家用电冰箱保修卡使用说明

本保修卡有四联维修记录，每一联包括用户留存联和结算凭证联，作为享受服务的记录，使用中应注意以下几点：

1. 服务满意后，让维修人员将用户留存联和结算凭证联填写清楚，用户盖章或签字后，将结算凭证联剪下交维修人员带回。
2. 服务不满意，用户有权拒绝签字。
3. 妥为保存，不要涂改。

以下结算凭证由用户与维修人员签字后维修单位剪下此联粘贴在结算单上，以备结算。

故障现象：	1 用户留存联
处理结果：	
维修日期：	
维修人员签字：	

1 结算凭证联		1 结算凭证联
型号：	出厂编号：	
购买日期：	维修日期：	
用户盖章（签字）：		
维修人员签字：		

故障现象：	2 用户留存联
处理结果：	
维修日期：	
维修人员签字：	

2 结算凭证联		2 结算凭证联
型号：	出厂编号：	
购买日期：	维修日期：	
用户盖章（签字）：		
维修人员签字：		

故障现象：	3 用户留存联
处理结果：	
维修日期：	
维修人员签字：	

3 结算凭证联		3 结算凭证联
型号：	出厂编号：	
购买日期：	维修日期：	
用户盖章（签字）：		
维修人员签字：		

故障现象：	4 用户留存联
处理结果：	
维修日期：	
维修人员签字：	

4 结算凭证联		4 结算凭证联
型号：	出厂编号：	
购买日期：	维修日期：	
用户盖章（签字）：		
维修人员签字：		